

СЕРИЯ MC2100 КРАТКОЕ РУКОВОДСТВО

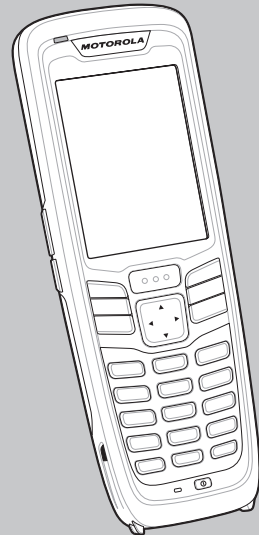

ФУНКЦИИ

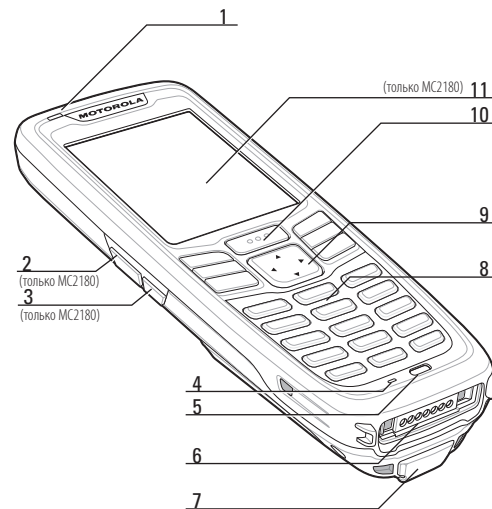

- | | |
|--|---|
| 1 Светодиодный индикатор | 7 Порт питания |
| 2 Кнопка увеличения громкости (по умолчанию) – программируемая | 8 Клавиатура |
| 3 Кнопка уменьшения громкости (по умолчанию) – программируемая | 9 Навигация |
| 4 Микрофон | 10 Кнопка сканирования (с защитной пленкой) |
| 5 Кнопка питания | 11 Сенсорный экран |
| 6 Разъем ввода/вывода | |

Примечание.

- Для «горячей» перезагрузки устройства MC21XX нажмите кнопку питания и удерживайте ее нажатой в течение пяти (5) секунд.
- Для «холодной» перезагрузки устройства MC21XX:
 1. Нажмите кнопку питания, чтобы приостановить работу устройства MC21XX. Появится окно **PowerKey Action** (Действие кнопки питания).
 2. Выберите **Safe Battery Swap** (Безопасная замена батареи).
 3. Подождите, пока светодиодный индикатор не загорится красным и не выключится.
 4. Одновременно нажмите кнопки **1, 9** и кнопку питания.



Светодиодные уведомления

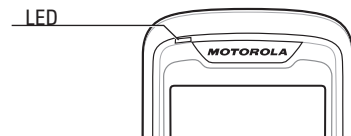

Состояние зарядки

- Постоянный зеленый: полностью заряжено
- Мигающий оранжевый: идет зарядка
- Быстро мигающий оранжевый: ошибка зарядки

Состояние считывания данных

- Красный: идет сканирование
- Зеленый: успешное декодирование

НАЧАЛО РАБОТЫ

1 Установка карты microSD

1. Сдвиньте крышку гнезда карты вниз, чтобы разблокировать ее.
2. Поднимите крышку.
3. Поместите карту microSD в гнездо контактами вниз.

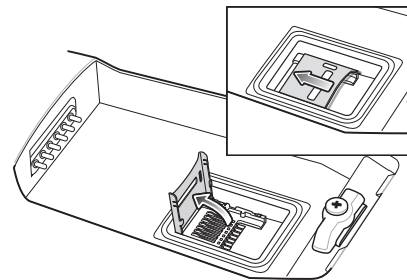

ПРИМЕЧАНИЕ

Правильное расположение карты microSD – контакты карты (золоченая поверхность) направлены вниз.

4. Опустите крышку.
5. Сдвиньте крышку гнезда карты вверх, чтобы заблокировать ее.

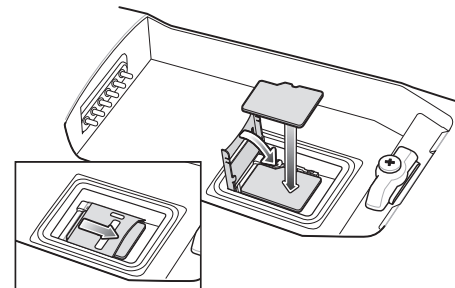

Инструкции по смене карты microSD см. в руководстве пользователя устройства серии MC2100.

2 Установка аккумулятора

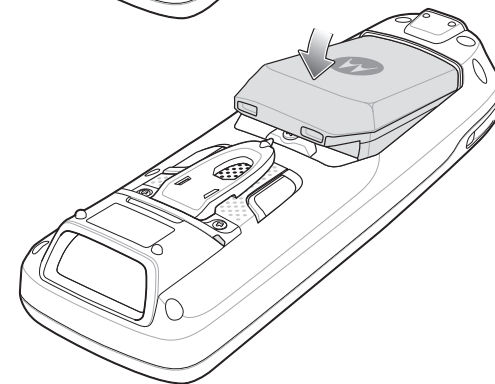
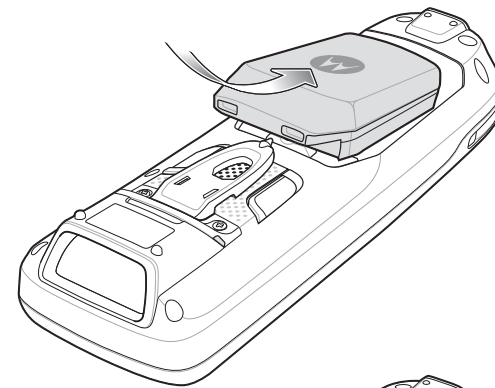

3 Зарядка MC21XX



Источник питания

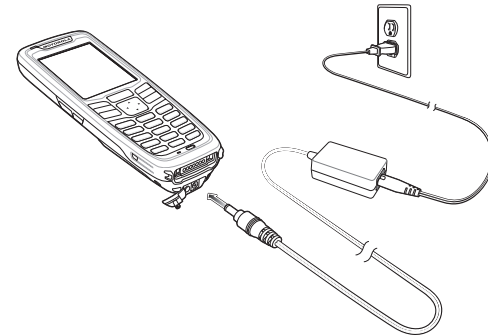

Подставка для USB/зарядки с одним отсеком

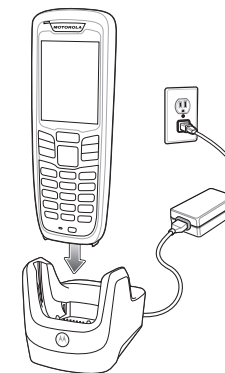

* Рекомендуется перед первым использованием устройства заряжать его в течение 24 часов, чтобы полностью зарядился встроенный резервный аккумулятор.

4 Зарядка аккумулятора

Зарядное устройство на четыре аккумулятора

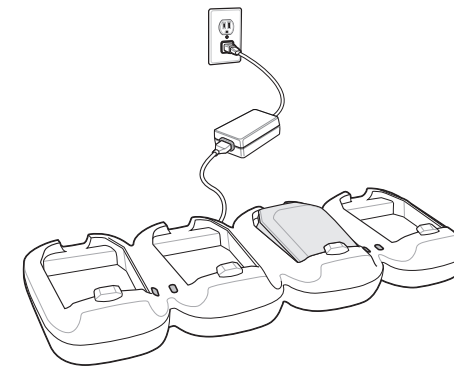

Состояние зарядки

- Постоянный зеленый: полностью заряжено
- Мигающий оранжевый: идет зарядка
- Быстро мигающий оранжевый: ошибка зарядки

ИЗВЛЕЧЕНИЕ АККУМУЛЯТОРА

1. Нажмите кнопку питания, чтобы приостановить работу устройства MC21XX. Появится окно **PowerKey Action** (Действие кнопки питания).
2. Выберите **Safe Battery Swap** (Безопасная замена аккумулятора).
3. Подождите, пока светодиодный индикатор не загорится красным и не выключится.
4. Большими пальцами сдвиньте два фиксатора аккумулятора вверх. Аккумулятор слегка выдвинется из устройства.
5. Выньте аккумулятор.

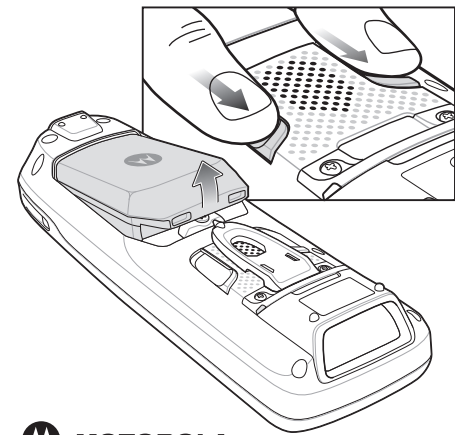

Motorola Solutions, Inc.
1301 E. Algonquin Rd. Schaumburg, IL 60196-1078, U.S.A.
MOTOROLA, MOTO, MOTOROLA SOLUTIONS и стилизованный логотип M являются товарными знаками или зарегистрированными товарными знаками Motorola Trademark Holdings, LLC и используются по лицензии. Все прочие товарные знаки являются собственностью соответствующих владельцев.
© Motorola Solutions, Inc., 2011 г. Все права защищены.



72-155017-01RU Версия А – ноябрь 2011

СЕРИЯ MC21XX

КРАТКОЕ РУКОВОДСТВО

СВЯЗЬ

1 Установка ActiveSync®

Загрузите приложение ActiveSync® 4.5 или более поздней версии с сайта <http://www.microsoft.com> и следуйте инструкциям по установке ActiveSync на компьютере.

2 Подключение к ПК

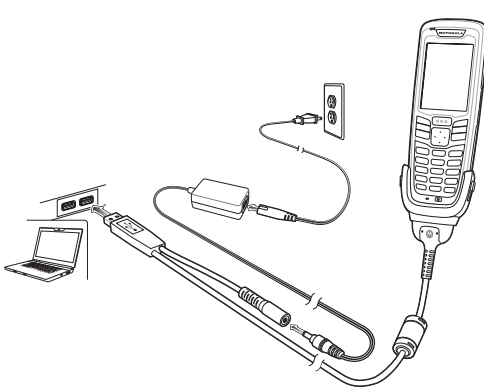

3 Установка связи

Следуйте экранному инструкциям ActiveSync, чтобы установить связь между MC21XX и компьютером.

Дополнительную информацию можно найти на сайте <http://www.motorolasolutions.com/mc2100>

АКСЕССУАРИ

Защитная экранная пленка

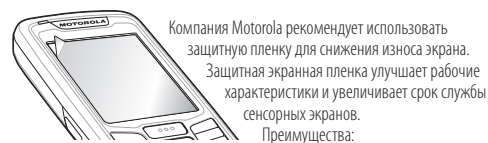

Компания Motorola рекомендует использовать защитную пленку для снижения износа экрана. Защитная экранная пленка улучшает рабочие характеристики и увеличивает срок службы сенсорных экранов.

Преимущества:

- Защита от царапин
- Увеличение срока службы сенсорной поверхности
- Защита от истирания и воздействия химических веществ
- Уменьшение бликов
- Экран устройства выглядит как новый
- Быстрое и удобное применение

Если защитная пленка не используется, возможны ограничения гарантийного обслуживания.

Устройство MC21XX поставляется с защитной экранной пленкой. За дополнительной информацией обращайтесь к местному менеджеру по работе с клиентами или в компанию Motorola Solutions, Inc.

Зарядная USB-подставка на одно устройство



Зарядное устройство на четыре аккумулятора

Съёмочный адаптер

Подставка для зарядки на 4 устройства

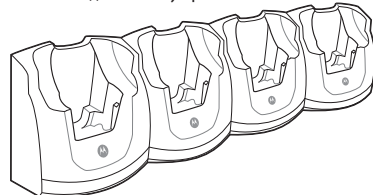

Чехол

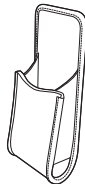

Кабель адаптера модема

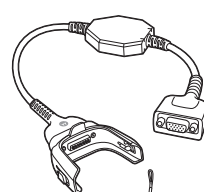

Наручный ремешок

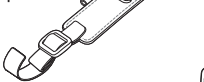

USB-кабель для ActiveSync/зарядки

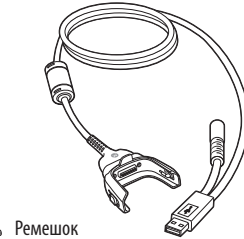

Ремешок



Крепление ремешка

1. Проденьте концы обоих ремешков сквозь планку для наручного ремешка.
2. Проденьте конец толстого ремешка сквозь пряжку.
3. Проденьте конец тонкого ремешка сквозь пряжку.
4. Проденьте одну петлю шнура в отверстие мини-стилуса.
5. Проденьте другой конец шнура сквозь петлю.
6. Проденьте конец шнура сквозь отверстие в планке для наручного ремешка.

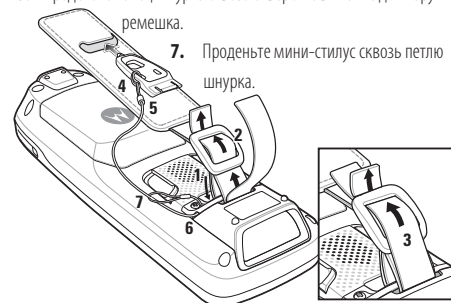

КРЕПЛЕНИЕ НАРУЧНОГО РЕМЕШКА

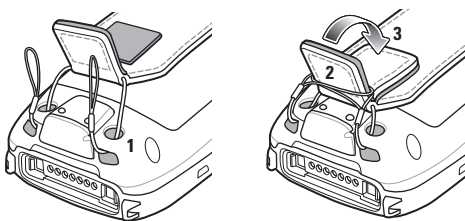

1. Проденьте обе петли через два крепежных отверстия.
2. Накиньте петли на язычок ремешка.
3. Опустите язычок и зафиксируйте.
4. Проденьте концы обоих ремешков сквозь планку для наручного ремешка.
5. Проденьте конец толстого ремешка сквозь пряжку.
6. Проденьте конец тонкого ремешка сквозь пряжку.
7. Проденьте одну петлю шнура в отверстие мини-стилуса.
8. Проденьте другой конец шнура сквозь петлю.
9. Проденьте конец шнура сквозь отверстие в планке для наручного ремешка.
10. Проденьте мини-стилус сквозь петлю шнура.

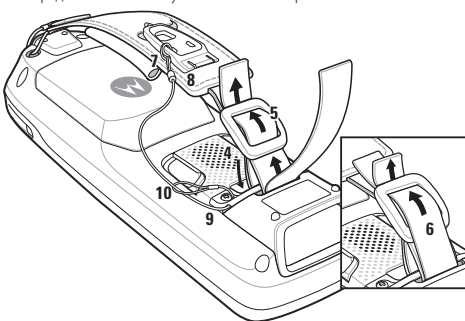

СЧИТЫВАНИЕ ДАННЫХ

Сканирование

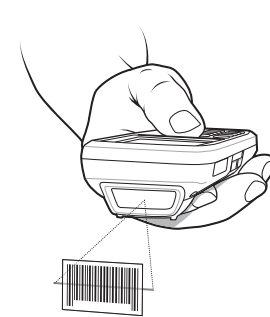

Лазерное/линейное сканирование



Имидж-сканирование



СОВЕТЫ ПО ЭРГОНОМИКЕ

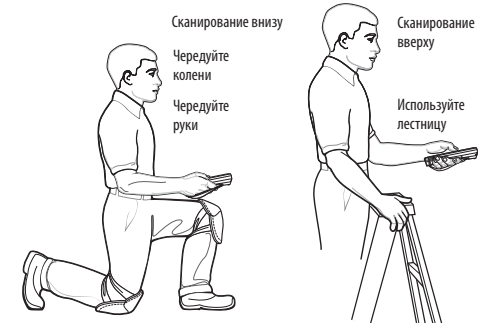
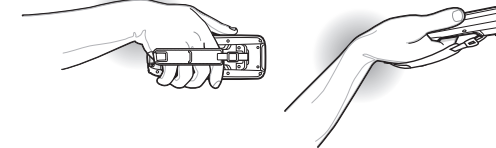
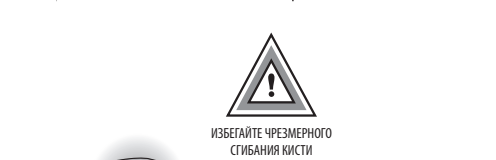
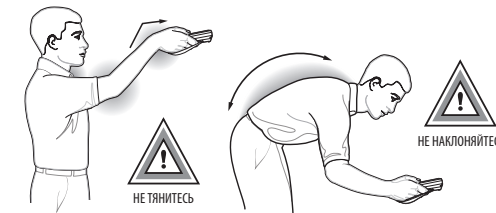

Рекомендуется делать перерывы и чередовать выполняемые задания.